

Zulassungsstelle für Bauprodukte und Bauarten

Bautechnisches Prüfamt

Eine vom Bund und den Ländern
gemeinsam getragene Anstalt des öffentlichen Rechts



Europäische Technische Bewertung

ETA-07/0025
vom 14. Mai 2018

Allgemeiner Teil

Technische Bewertungsstelle, die die Europäische Technische Bewertung ausstellt

Handelsname des Bauprodukts

Produktfamilie,
zu der das Bauprodukt gehört

Hersteller

Herstellungsbetrieb

Diese Europäische Technische Bewertung enthält

Diese Europäische Technische Bewertung wird ausgestellt gemäß der Verordnung (EU) Nr. 305/2011, auf der Grundlage von

Diese Fassung ersetzt

Deutsches Institut für Bautechnik

fischer Hochleistungsanker FH II, FH II-I

Kraftkontrolliert spreizender Metalldübel zur Verankerung im Beton

fischerwerke GmbH & Co. KG
Klaus-Fischer-Straße 1
72178 Waldachtal
DEUTSCHLAND

fischerwerke

23 Seiten, davon 3 Anhänge, die fester Bestandteil dieser Bewertung sind.

EAD 330232-00-0601

ETA-07/0025 vom 9. Dezember 2016

Die Europäische Technische Bewertung wird von der Technischen Bewertungsstelle in ihrer Amtssprache ausgestellt. Übersetzungen dieser Europäischen Technischen Bewertung in andere Sprachen müssen dem Original vollständig entsprechen und müssen als solche gekennzeichnet sein.

Diese Europäische Technische Bewertung darf, auch bei elektronischer Übermittlung, nur vollständig und ungekürzt wiedergegeben werden. Nur mit schriftlicher Zustimmung der ausstellenden Technischen Bewertungsstelle kann eine teilweise Wiedergabe erfolgen. Jede teilweise Wiedergabe ist als solche zu kennzeichnen.

Die ausstellende Technische Bewertungsstelle kann diese Europäische Technische Bewertung widerrufen, insbesondere nach Unterrichtung durch die Kommission gemäß Artikel 25 Absatz 3 der Verordnung (EU) Nr. 305/2011.

Besonderer Teil

1 Technische Beschreibung des Produkts

Der fischer Hochleistungsanker FH II, FH II-I ist ein Dübel aus galvanisch verzinktem Stahl (Größen mit Außendurchmesser 10, 12, 15, 18, 24, 28 und 32, Größen mit Innengewinde 12/M6 I, 12/M8 I, 15/M10 I und 15/M12 I) oder aus nichtrostendem Stahl (Größen mit Außendurchmesser 10, 12, 15, 18 und 24, Größen mit Innengewinde 12/M6 I, 12/M8 I, 15/M10 I und 15/M12 I), der in ein Bohrloch gesetzt und durch kraftkontrollierte Verspreizung verankert wird.

Die Produktbeschreibung ist in Anhang A angegeben.

2 Spezifizierung des Verwendungszwecks gemäß anwendbarem Europäischen Bewertungsdokument

Von den Leistungen in Abschnitt 3 kann nur ausgegangen werden, wenn der Dübel entsprechend den Angaben und unter den Randbedingungen nach Anhang B verwendet wird.

Die Prüf- und Bewertungsmethoden, die dieser Europäischen Technischen Bewertung zu Grunde liegen, führen zur Annahme einer Nutzungsdauer des Dübels von mindestens 50 Jahren. Die Angabe der Nutzungsdauer kann nicht als Garantie des Herstellers verstanden werden, sondern ist lediglich ein Hilfsmittel zur Auswahl des richtigen Produkts in Bezug auf die angenommene wirtschaftlich angemessene Nutzungsdauer des Bauwerks.

3 Leistung des Produkts und Angaben der Methoden ihrer Bewertung

3.1 Mechanische Festigkeit und Standsicherheit (BWR 1)

Wesentliches Merkmal	Leistung
Charakteristischer Widerstand unter Zugbeanspruchung (statische und quasi-statische Einwirkungen)	Siehe Anhang C 1 und C 2
Charakteristischer Widerstand unter Querbeanspruchung (statische und quasi-statische Einwirkungen)	Siehe Anhang C 3 und C 4
Verschiebungen (statische und quasi-statische Einwirkungen)	Siehe Anhang C 9 und C 10
Charakteristischer Widerstand und Verschiebungen für seismische Leitungskategorie C1 und C2	Siehe Anhang C 7, C 8 und C 10

3.2 Brandschutz (BWR 2)

Wesentliche Merkmale	Leistung
Brandverhalten	Klasse A1
Feuerwiderstand	Siehe Anhang C 5 und C 6

4 Angewandtes System zur Bewertung und Überprüfung der Leistungsbeständigkeit mit der Angabe der Rechtsgrundlage

Gemäß der Leitlinie für die europäisch technische Zulassung ETAG 001, April 2013, verwendet als Europäisches Bewertungsdokument (EAD) gemäß Artikel 66 Absatz 3 der Verordnung (EU) Nr. 305/2011, gilt folgende Rechtsgrundlage: [96/582/EG].

Folgendes System ist anzuwenden: 1

5 Für die Durchführung des Systems zur Bewertung und Überprüfung der Leistungsbeständigkeit erforderliche technische Einzelheiten gemäß anwendbarem Europäischen Bewertungsdokument

Technische Einzelheiten, die für die Durchführung des Systems zur Bewertung und Überprüfung der Leistungsbeständigkeit notwendig sind, sind Bestandteil des Kontrollplans, der beim Deutschen Institut für Bautechnik hinterlegt ist.

Ausgestellt in Berlin am 14. Mai 2018 vom Deutschen Institut für Bautechnik

BD Dipl.-Ing. Andreas Kummerow
Abteilungsleiter

Beglaubigt

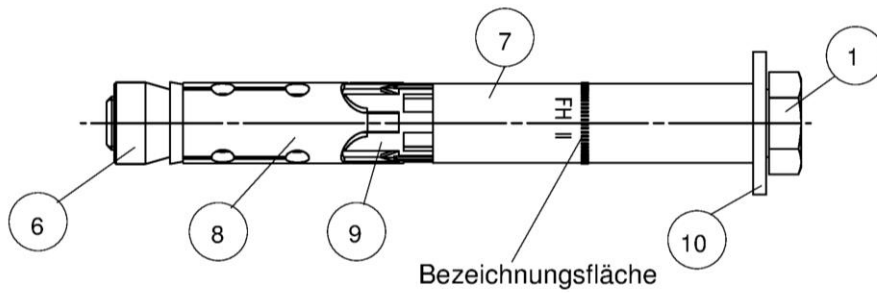

Sechskantschraubenversion S

FH II 10 - 32 S

FH II 10 - 24 S A4

Produktkennzeichnung,
Beispiel
Firmenkennung
Dübeltyp

FH II 15/25 A4

Kennzeichnung A4
Nomineller Bohrdurchmesser/max. Dicke des Anbauteils
(t_{fix})

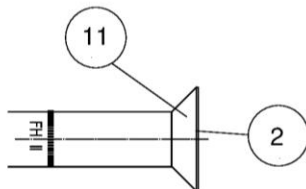

Senkkopfschraubenversion SK

FH II 10 - 18 SK

FH II 10 - 18 SK A4

Gewindebolzenversion B

FH II 10 - 32 B

FH II 10 - 24 B A4

Hutmutterversion H

FH II 10 - 24 H

FH II 10 - 24 H A4

- 1 Sechskantschraube
- 2 Senkschraube
- 3 Hutmutter
- 4 Sechskantmutter

- 5 Gewindestange
- 6 Konusmutter
- 7 Distanzhülse
- 8 Spreizhülse

- 9 Kunststoffhülse
- 10 Scheibe
- 11 Senkscheibe
- 12 Innengewindehülse

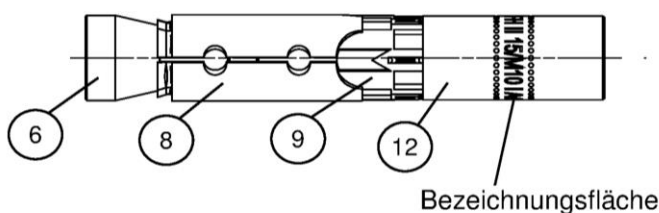

Innengewindeanker
FH II 12 M6-I oder M8-I
FH II 15 M10-I oder M12-I

Produktkennzeichnung,
Beispiel:
Firmenkennung
Dübeltyp

FH II 12/M8-I A4

Kennzeichnung A4
Nomineller Bohrdurchmesser / Größe vom Gewinde

(Abbildungen nicht maßstäblich)

fischer Hochleistungsanker FH II, FH II-I

Produktbeschreibung

Dübeltypen FH II, FH II A4, FH II-I, FH II-I A4

Anhang A 1



Tabelle A2.1: Dübelabmessungen [mm] FH II und FH II A4

Dübeltyp		FH II 10	FH II 12	FH II 15	FH II 18	FH II 24	FH II 28	FH II 32
Gewinde	M	6	8	10	12	16	20	24
Durchmesser Konusmutter	d _c	10	12	14,8	17,8	23,7	27,5	31,5
Schlüsselweite SW	FH II-S, -B	10	13	17	19	24	30	36
	FH II-SK ¹⁾	4	5	6	8	-		
	FH II-S, -B	13	17	17	19	24	-	
	FH II-S A4, -B A4, -H A4	10	13	17	19	24	-	
	FH II-SK A4 ¹⁾	4	5	6	8	-		
t _{fix} FH II-S, -B, -H + FH II-S A4, -B A4, -H A4	min	0	0	0	0	0	0	0
t _{fix} FH II-SK + FH II-SK A4 ²⁾	min	5	6	6	8	-	-	-
Schrauben- / Bolzenlänge	L _s , L _h , L _b (- t _{fix})	≥ 49	≥ 74	≥ 89	≥ 99	≥ 124	≥ 149	≥ 174
Senkkopfschraubenlänge	L _{sk} (- t _{fix})	≥ 54	≥ 79	≥ 95	≥ 107	-		

¹⁾ Innensechskant

²⁾ Der Einfluß der Anbauteildicke auf die charakteristische Quertragfähigkeit bei Stahlversagen ohne Hebelarm ist zu berücksichtigen siehe Tabellen C3.1, C7.1 und C7.2

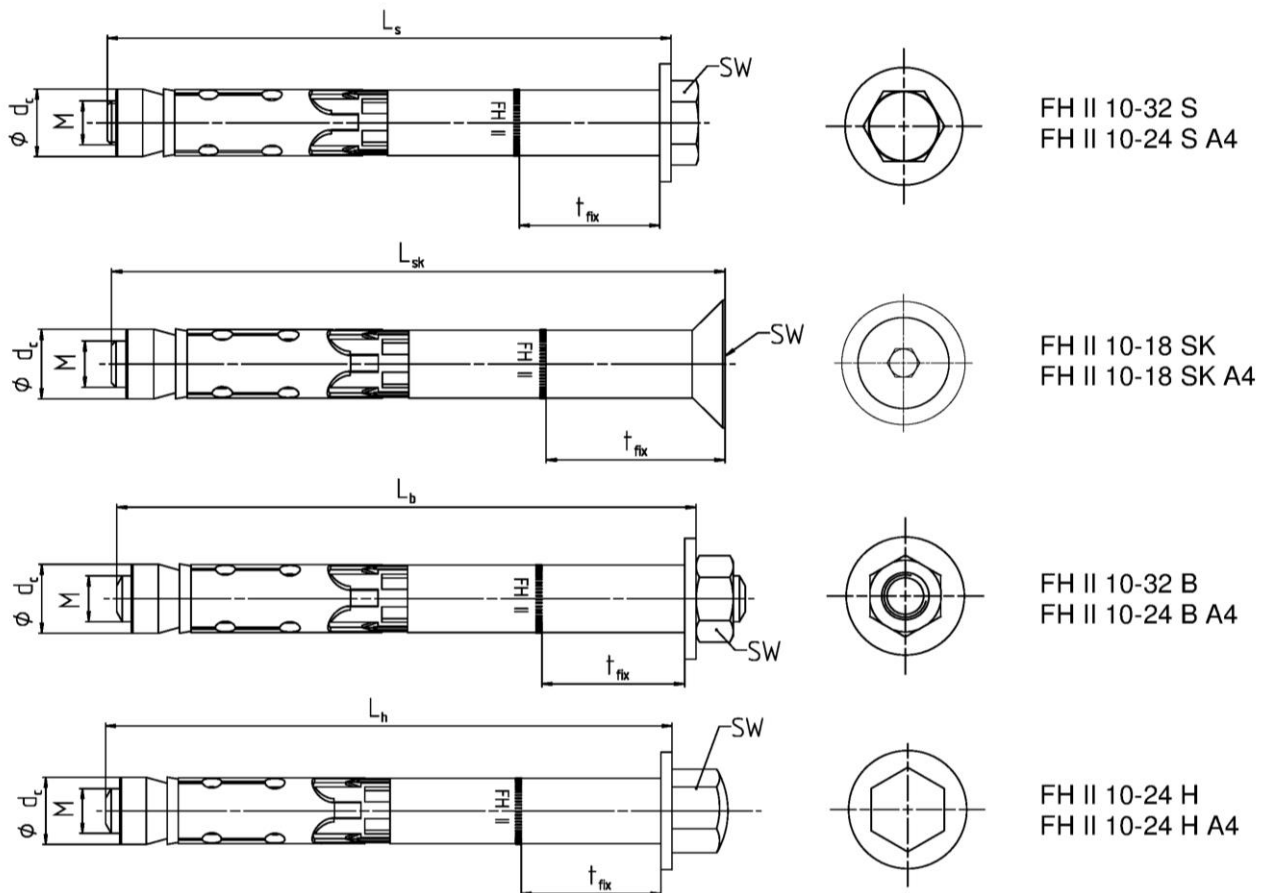
(Abbildungen nicht maßstäblich)

fischer Hochleistungsanker FH II, FH II-I

Produktbeschreibung
Dübeltypen und Abmessungen FH II, FH II A4

Anhang A 2



Tabelle A3.1: Dübelabmessungen [mm] FH II-I und FH II-I A4

Dübeltyp FH II-I, FH II-I A4		FH II 12/M6 I	FH II 12/M8 I	FH II 15/M10 I	FH II 15/M12 I
Gewinde	M	6	8	10	12
Durchmesser Konusmutter	d _c	12	12	14,8	14,8
Schlüsselweite Innensechskant	SW	6	8	6	8
Dübellänge	L	77,5	77,5	90	90

Tabelle A3.2: Material FH II und FH II A4

Nr.	Bezeichnung	FH II	FH II A4
1	Sechskantschraube	Stahl Klasse 8.8; EN ISO 898-1:2013 ¹⁾	Festigkeitsklasse ≥ 80 EN ISO 3506:2010
2	Senkkopfschraube	Stahl Klasse 8.8; EN ISO 898-1:2013 ¹⁾	
3	Hutmutter	Stahl Klasse 8 ¹⁾	
4	Sechskantmutter	Stahl Klasse 8 ¹⁾	
5	Gewindestange	Stahl f _{uk} ≥ 800 N/mm ² ; f _{yk} ≥ 640 N/mm ² ¹⁾	
6	Konusmutter	Stahl EN 10277:2008 ¹⁾	
7	Distanzhülse	Stahl EN 10305:2016 ¹⁾	EN 10088:2014
8	Spreizhülse	Stahl EN 10139:2016/ EN 10277:2008 ¹⁾	EN 10088:2014
9	Kunststoffhülse	ABS (Kunststoff)	
10	Scheibe	Stahl EN 10139:2016 ¹⁾	EN 10088:2014
11	Senkscheibe	Stahl EN 10277:2008 ¹⁾	EN 10088:2014

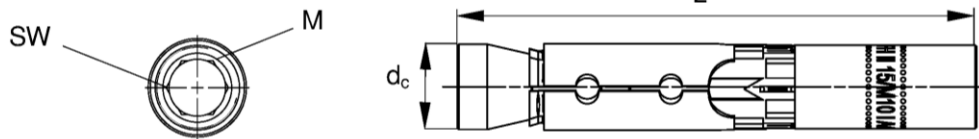
¹⁾ Galvanisch verzinkt nach EN ISO 4042:2001, ≥ 5 µm

Tabelle A3.3: Material FH II-I und FH II-I A4

Nr.	Bezeichnung	FH II-I	FH II-I A4
6	Konusmutter	Stahl EN 10277:2008 ¹⁾	Festigkeitsklasse ≥ 70 EN ISO 3506:2010
8	Spreizhülse	Stahl EN 10139:2016 / EN 10277:2008 ¹⁾	EN 10088:2014
9	Kunststoffhülse	ABS (plastic)	
12	Innengewindebolzen	Stahl EN 10277:2008 ¹⁾ f _{uk} ≥ 750 N/mm ² , f _{yk} ≥ 600 N/mm ²	EN 10088:2014 f _{uk} ≥ 750 N/mm ² , f _{yk} ≥ 600 N/mm ²
Anforderung an die Befestigungsmittel		Stahl Festigkeitsklasse 5.8, 6.8 oder 8.8 EN ISO 898-1:2013 ¹⁾	Stahl Festigkeitsklasse A50, A70 oder A80 EN ISO 3506:2010 1.4362, 1.4401, 1.4404, 1.4571, 1.4529

¹⁾ Galvanisch verzinkt nach EN ISO 4042:2001, ≥ 5 µm

fischer Hochleistungsanker FH II, FH II-I

Produktbeschreibung
Dübeltypen und Abmessungen FH II-I, FH II I-A4
Materialien

Anhang A 3

Spezifikation des Verwendungszwecks

Beanspruchung der Verankerung:

Größe		10	12	15	18	24	28	32
Hochleistungsanker	FH II			✓				
	FH II A4							-
Hochleistungsanker FH II-I, FH II-I A4		-	✓					-
Statische und quasi-statische Belastungen					✓			
Gerissener und ungerissener Beton					✓			
Brandbeanspruchung								
Seismik	C1 FH II					✓		
	C1 FH II A4			✓				-
Leistungskategorie	C2 FH II					✓		
	C2 FH II A4			✓				-

Verankerungsgrund:

- Bewehrter und unbewehrter Normalbeton ohne Fasern (gerissen oder ungerissen) gemäß EN 206:2013
- Festigkeitsklassen C20/25 bis C50/60 gemäß EN 206:2013

Anwendungsbedingungen (Umweltbedingungen):

- Bauteile unter den Bedingungen trockener Innenräume (FH II, FH II A4, FH II-I, FH II-I A4)
- Bauteile im Freien (einschließlich Industrielatmosphäre und Meeresnähe) oder in Feuchträumen, wenn keine besonders aggressiven Bedingungen vorliegen (FH II A4, FH II-I A4)

Anmerkung: Aggressive Bedingungen sind z.B. ständiges, abwechselndes Eintauchen in Meerwasser oder der Bereich der Spritzzone von Meerwasser, chlorhaltige Atmosphäre in Schwimmbadhallen oder Atmosphäre mit extremer chemischer Verschmutzung (z. B. in Rauchgas-Entschwefelungsanlagen oder Straßentunneln, in denen Enteisungsmittel verwendet werden)

Bemessung:

- Die Bemessung der Verankerung erfolgt unter der Verantwortung eines auf dem Gebiet der Verankerungen und des Betonbaus erfahrenen Ingenieurs.
- Unter Berücksichtigung der zu verankernden Lasten werden prüfbare Berechnungen und Konstruktionszeichnungen angefertigt. In den Konstruktionszeichnungen ist die Position der Dübel anzugeben (z. B. Lage des Dübels zur Bewehrung oder zu den Auflagern usw.)
- Bemessung der Verankerungen erfolgt nach FprEN 1992-4: 2016 und EOTA Technical Report TR 055

Einbau:

- Einbau durch entsprechend geschultes Personal unter Aufsicht des Bauleiters
- Hammerbohren oder Hohlbohren gemäß Anhang B5 und B6
- Im Falle einer Fehlbohrung: Ein neues Bohrloch muss in einem Mindestabstand der doppelten Tiefe der Fehlbohrung erstellt werden, oder in geringerem Abstand, wenn die Fehlbohrung mit hochfestem Mörtel verfüllt wird und nur, wenn die Fehlbohrung nicht in Richtung der Schräg- oder Querlast liegt

fischer Hochleistungsanker FH II, FH II-I

Verwendungszweck
Spezifikation

Anhang B 1

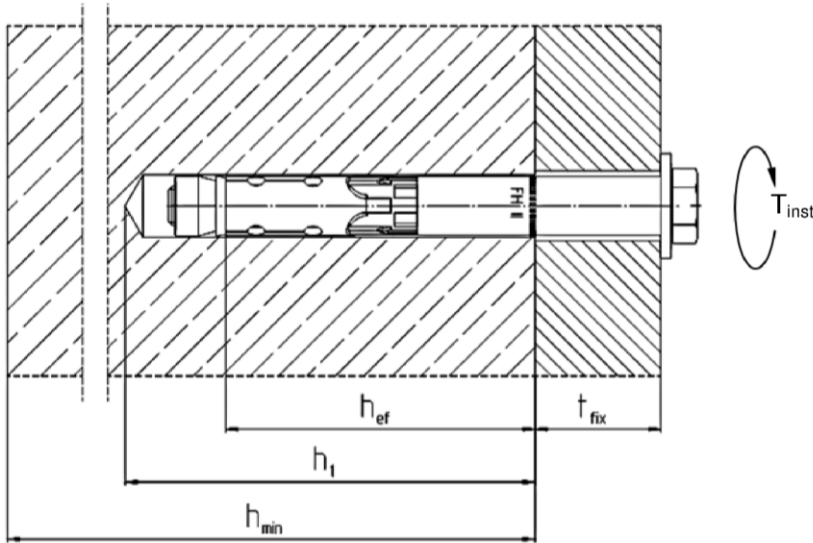

- h_{ef} = Effektive Verankerungstiefe
 t_{fix} = Dicke des Anbauteils
 h_1 = Tiefe des Bohrlochs bis zum tiefsten Punkt
 h_{min} = Minimale Dicke des Betonbauteils
 T_{inst} = Montagedrehmoment

Tabelle B2.1: Montagekennwerte FH II und FH II A4

Dübeltyp FH II-S,-SK,-B,-H und FH II-S A4, FH II-SK A4, FH II-B A4, FH II H A4	FH II 10	FH II 12	FH II 15	FH II 18	FH II 24	FH II 28	FH II 32	
Nomineller Bohrdurchmesser d_0	10	12	15	18	24	28	32	
Maximaler Schneiden- durchmesser $d_{cut} \leq$	10,45	12,50	15,50	18,50	24,55	28,55	32,70	
Bohrlochtiefe am tiefsten Punkt $h_1 \geq$ [mm]	55	80	90	105	125	155	180	
Durchmesser des Durchgangs- lochs im Anbauteil $d_f \leq$	12	14	17	20	26	31	35	
Durchmesser der Senkung FH II-SK Senktiefe, Senkwinkel 90° FH II-SK A4 [mm]	18 5,0	22 5,8	25 5,8	32 8,0	-			
Montage- dreh- moment T_{inst} [Nm]	FH II-S FH II-B FH II-H	10	22,5	40	80	160	180	200
			17,5	38		120	180	200
			22,5	40		90	-	
	FH II-SK FH II-S A4, FH II-B A4 FH II-H A4 FH II-SK A4	15 10	25	40	100	160	-	
						-		

fischer Hochleistungsanker FH II, FH II-I

Verwendungszweck
Montagekennwerte FH II, FH II A4

Anhang B 2

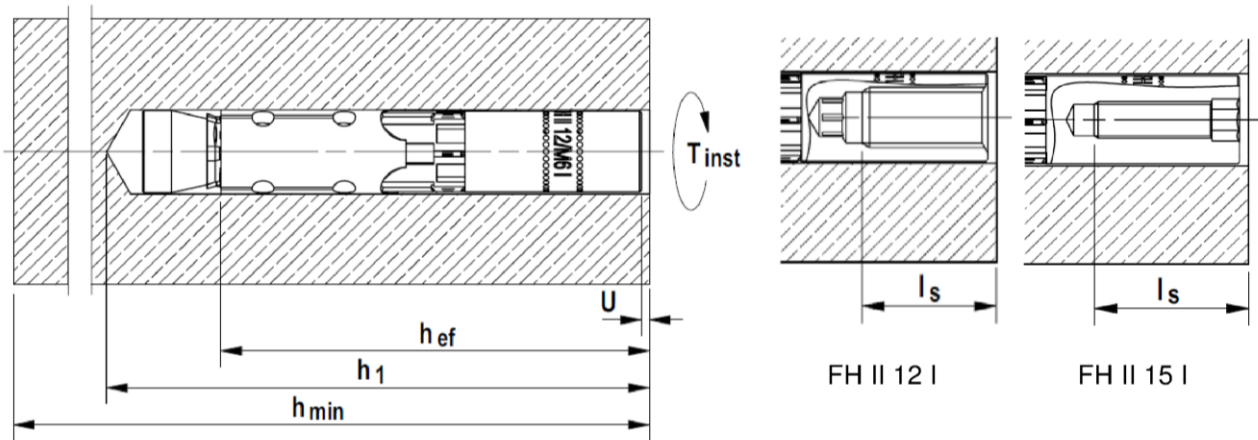

- h_{ef} = Effektive Verankerungstiefe
- h_1 = Tiefe des Bohrlochs bis zum tiefsten Punkt
- h_{min} = Minimale Dicke des Betonbauteils
- T_{inst} = Montagedrehmoment
- U = Hülseunterstand
- l_s = Einschraubtiefe

Tabelle 3.1: Montagekennwerte FH II-I und FH II-I A4

Dübeltyp FH II-I und FH II-I A4	FH II 12/M6 I	FH II 12/M8 I	FH II 15/M10 I	FH II 15/M12 I
Nomineller Bohrdurchmesser d_0	12		15	
Maximaler Schneidendurchmesser $d_{cut} \leq$	12,50		15,50	
Bohrlochtiefe am tiefsten Punkt $h_1 \geq$ [mm]	85		95	
Durchmesser des Durchgangslochs im Anbauteil $d_f \leq$	7	9	12	14
Hülseunterstand ¹⁾ U	3 - 5			
Montagedrehmoment ¹⁾ T_{inst} [Nm]	15		25	
Minimale Einschraubtiefe $l_s \geq$	11 + U	13 + U	10 + U	12 + U
Maximale Einschraubtiefe $l_s \leq$ [mm]	20 + U			
Maximales Montagedrehmoment des Befestigungsmittels Schrauben oder Gewindestange Festigkeitsklasse ≥ 5.8 oder $\geq A50$ $\max T_{fix}$ [Nm]	3	8	15	20

¹⁾ Nur eine der beiden Bedingungen der Unterstand U oder das Montagedrehmoment T_{inst} muss erfüllt sein

fischer Hochleistungsanker FH II, FH II-I

Verwendungszweck
Montagekennwerte FH II-I, FH II-I A4

Anhang B 3

Tabelle B4.1: Mindestdicke des Betonbauteils, minimaler Achsabstand und minimaler Randabstand
FH II, FH II A4

Dübeltyp FH II-S, -SK, -B, -H und FH II-S A4, -SK A4, -B A4, -H A4		FH II 10	FH II 12	FH II 15	FH II 18	FH II 24	FH II 28	FH II 32
Minimale Dicke des Betonbauteils	h_{min} [mm]	80	120	140	160	200	250	300
Minimaler Achsabstand, gerissener Beton	s_{min}	40	50	60	70	80	100	120
	für $c \geq$	40	80	120	140	180	200	260
Minimaler Randabstand, gerissener Beton	c_{min}	40	50	60	70	80	100	120
	für $s \geq$	40	80	120	160	200	220	280
Minimaler Achsabstand, ungerissener Beton	s_{min}	40	60	70	80	100	120	160
	für $c \geq$	70	100	100	160	200	220	360
Minimaler Randabstand, ungerissener Beton	c_{min}	40	60	70	80	100	120	180
	für $s \geq$	70	100	140	200	220	240	380

Zwischenwerte dürfen linear interpoliert werden.

Tabelle B4.2: Mindestdicke des Betonbauteils, minimaler Achsabstand und minimaler Randabstand
FH II-I, FH II-I A4

Dübeltyp FH II-I und FH II-I A4		FH II 12/M6 I FH II 12/M8 I	FH II 15/M10 I FH II 15/M12 I
Minimale Dicke des Betonbauteils	h_{min} [mm]	125	150
Minimaler Achsabstand, gerissener Beton	s_{min}	50	60
	für $c \geq$	80	120
Minimaler Randabstand, gerissener Beton	c_{min}	50	60
	für $s \geq$	80	120
Minimaler Achsabstand, ungerissener Beton	s_{min}	60	70
	für $c \geq$	100	100
Minimaler Randabstand, ungerissener Beton	c_{min}	60	70
	für $s \geq$	100	140

Zwischenwerte dürfen linear interpoliert werden

Tabelle B4.3: Minimale Achs- und Randabstände für Dübel unter **Brandbeanspruchung** für Zug- und Querlast







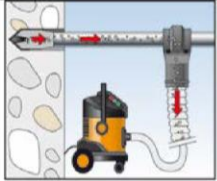

Dübeltyp	FH II 10	FH II 12 FH II 12-I	FH II 15 FH II 15-I	FH II 18	FH II 24	FH II 28	FH II 32
Achsabstand $\frac{s_{cr,N}}{s_{min}}$	$4 \times h_{ef}$						
	40	50	60	70	80	100	120
Randabstand $\frac{c_{cr,N}}{c_{min}}$ [mm]	$2 \times h_{ef}$						
	$c_{min} = 2 \times h_{ef}$, bei mehrseitiger Brandbeanspruchung $c_{min} \geq 300$ mm						

fischer Hochleistungsanker FH II, FH II-I

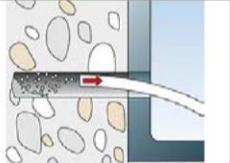
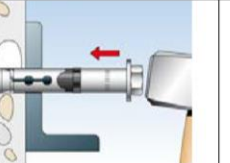
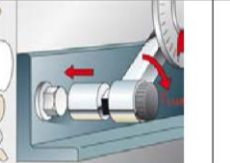
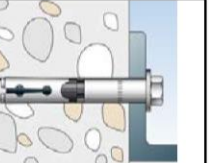
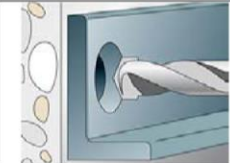
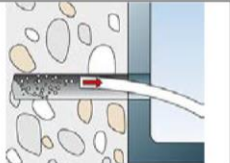
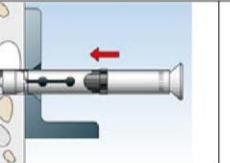
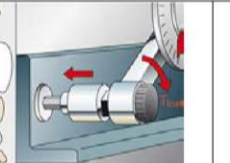
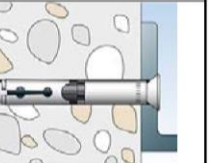
Verwendungszweck
Mindestdicke des Betonbauteils, minimale Achs- und minimale Randabstände
Minimale Achs- und Randabstände für Dübel unter Brandbeanspruchung

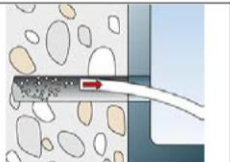
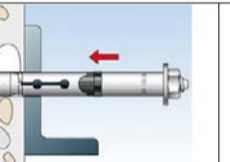
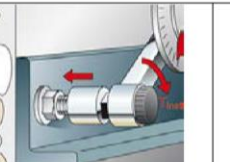
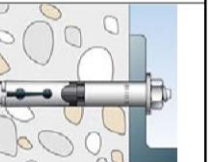
Anhang B 4

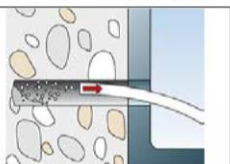
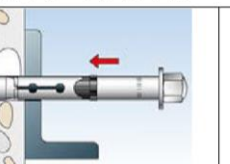
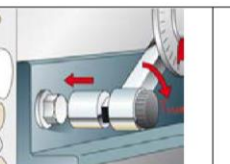
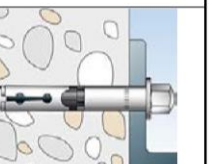

Montageanleitung für Fischer Hochleistungsanker
FH II 10 - FH II 32 und FH II 10 A4 - FH II 24 A4

Hohlbohren						Weiter mit Schritt 3, 4 und 5																			
Hammerbohren																									
	Montageanleitung FH II 10 - 32 S und FH II 10 - 24 S A4																								
																									
	Montageanleitung FH II 10 - 18 SK und FH II 10 - 18 SK A4																								
																									
Montageanleitung FH II 10 - 32 B und FH II 10 - 24 B A4																									
																									
Montageanleitung FH II 10 - 24 H und FH II 10 - 24 H A4																									
Schritt	1		2		3		4		5																
Schritt	Beschreibung																								
1	Bohrloch erstellen mit Hammerbohrer					Bohrloch erstellen mit Hohlbohrer und Staubsauger																			
2	Bohrloch reinigen					-																			
3	Anker setzen																								
4	Anker mit dem Montagedrehmoment T_{inst} verspreizen																								
5	Abgeschlossene Montage																								
Bohrerarten																									
Hammerbohrer																									
Hohlbohrer																									
fischer Hochleistungsanker FH II, FH II-I										Anhang B 5															
Verwendungszweck Montageanleitung FH II, FH II A4																									

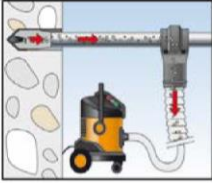
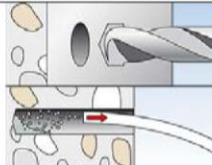
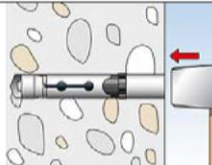
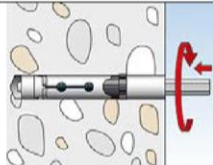
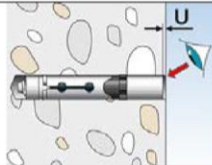
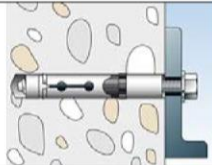
Montageanleitung für fischer Hochleistungsanker Innengewinde
FH II-I und FH II-I A4

Hohl- bohren		Weiter mit Schritt 2, 3, und 4			
Hammer- bohren					
Schritt	1	2	3	4	

Schritt	Beschreibung
1	Bohrloch erstellen mit Hammerbohrer, Bohrloch reinigen
2	Bohrloch erstellen mit Hohlbohrer und Staubsauger
3	Einschlagen des Ankers mit einem Hammer bündig zur Betonoberfläche
4	Anziehen des Ankers. Es sollte der im Lieferumfang enthaltene Sechskant-Bit verwendet werden. Andere Anzugsmethoden sind zulässig. Den Dübel im Beton so weit anziehen, bis der Spalt U 3 - 5 mm beträgt oder das erforderliche Montagedrehmoment T_{inst} erreicht ist. Nur eine der beiden Bedingungen muss erfüllt sein.
4	Befestigen Sie das Anbauteil und verwenden Sie eine Schraube oder eine Gewindestange. Die Länge der Schraube oder Gewindestange sollte in Abhängigkeit von der Dicke des Anbauteils t_{fix} , den zulässigen Toleranzen und der verfügbaren Gewindelänge $l_{s,max}$ und $l_{s,min}$ einschließlich des Unterstandes U bestimmt werden. Schraube mit Drehmoment anziehen $\leq \max T_{fix}$ ($\max T_{fix}$ siehe Tabelle B3.1)

Bohrerarten	
Hammerbohrer	
Hohlbohrer	

fischer Hochleistungsanker FH II, FH II-I	Anhang B 6
Verwendungszweck Montageanleitung FH II-I, FH II-I A4	

Tabelle C1.1: Leistungsmerkmale der **Zugtragfähigkeit** unter statischer und quasi-statischer Belastung für **FH II und FH II A4**

			FH II 10	FH II 12	FH II 15	FH II 18	FH II 24	FH II 28 ³⁾	FH II 32 ³⁾
Dübeltyp FH II-S,-SK,-B,-H und FH II-S A4,-SK A4,-B A4,-H A4									
Stahlversagen									
FH II	$N_{Rk,s}$	[kN]	16,1	29,3	46,4	67,4	125,3	195,8	282,0
Widerstandsbeiwert	γ_{Ms} ¹⁾	[-]	1,5						
FH II A4	$N_{Rk,s}$	[kN]	16,1	29,3	46,4	67,4	125,3	-	
Widerstandsbeiwert	γ_{Ms} ¹⁾	[-]	1,6						
Herausziehen									
Charakteristischer Widerstand in gerissenem Beton C20/25 FH II und FH II A4			7,5	12	16	25	2)		
Charakteristischer Widerstand in ungerissenem Beton C20/25 FH II			2)						
Charakteristischer Widerstand in ungerissenem Beton C20/25 FH II A4			2)	20	2)			-	
Erhöhungsfaktoren für $N_{Rk,p}$ für gerissenen und ungerissenen Beton			ψ_c		C25/30		1,12		
					C30/37		1,22		
					C35/45		1,32		
					C40/50		1,41		
					C45/55		1,50		
					C50/60		1,58		
Montagesensitivitätsfaktor	γ_{inst}	[-]	1,0						
Betonversagen und Spalten									
Effektive Verankerungstiefe	h_{ef}	[mm]	40	60	70	80	100	125	150
Faktor für gerissenem Beton	$k_1 = k_{cr,N}$	[-]	7,7 ⁴⁾						
Faktor für ungerissenem Beton	$k_1 =$	[-]	11,0 ⁴⁾						
Achsabstand	$s_{cr,N}$	[mm]	120	180	210	240	300	375	450
Randabstand	$c_{cr,N}$		60	90	105	120	150	187,5	225
Achsabstand (Spalten)	$s_{cr,sp}$		190	300	320	340	380	480	570
Randabstand (Spalten)	$c_{cr,sp}$		95	150	160	170	190	240	285
¹⁾ Sofern keine anderen nationalen Regelungen vorliegen ²⁾ Versagensart Herausziehen nicht maßgebend ³⁾ Nur gültig für verzinkte Ausführung ⁴⁾ Bezogen auf Betondruckfestigkeit als Zylinderdruckfestigkeit									
fischer Hochleistungsanker FH II, FH II-I								Anhang C 1	
Leistungen Leistungsmerkmale für die Zugtragfähigkeit für FH II und FH II A4									

Tabelle C2.1: Leistungsmerkmale der **Zugtragfähigkeit** unter statischer und quasi-statischer Belastung für **FH II-I** und **FH II-I A4**

Dübeltyp FH II-I und FH II-I A4		FH II 12/M6 I	FH II 12/M8 I	FH II 15/M10 I	FH II 15/M12 I
Stahlversagen					
Dübel in Kombination mit Schraube / Gewindestange verzinkter Stahl nach DIN EN ISO 898					
Festigkeitsklasse 5.8		10	19	29	43
Festigkeitsklasse 6.8	$N_{Rk,s}$ [kN]	12	23	35	44
Festigkeitsklasse 8.8		16	27	44	44
Widerstandsbeiwert	$\gamma_{Ms}^{1)}$ [-]	1,5			
Dübel in Kombination mit Schraube / Gewindestange nichtrostender Stahl nach DIN EN ISO 3506					
Festigkeitsklasse A50	$N_{Rk,s}$ [kN]	10	19	29	43
Widerstandsbeiwert	$\gamma_{Ms}^{1)}$ [-]	2,86			
Festigkeitsklasse A70	$N_{Rk,s}$ [kN]	14	26	41	54
Widerstandsbeiwert	$\gamma_{Ms}^{1)}$ [-]	1,87			
Festigkeitsklasse A80	$N_{Rk,s}$ [kN]	16	29	46	46
Widerstandsbeiwert	$\gamma_{Ms}^{1)}$ [-]	1,60			
Herausziehen					
Charakteristischer Widerstand im gerissenen Beton C20/25	$N_{Rk,p}$ [kN]	9		12	
Charakteristischer Widerstand im ungerissenen Beton C20/25		20		2)	
Erhöhungsfaktoren für $N_{Rk,p}$ für gerissenen und ungerissenen Beton	ψ_c	C25/30	1,12		
		C30/37	1,22		
		C35/45	1,32		
		C40/50	1,41		
		C45/55	1,50		
		C50/60	1,58		
Montagesensitivitätsfaktor	γ_{inst} [-]	1,0			
Betonversagen und Spalten					
Effektive Verankerungstiefe	h_{ef} [mm]	60		70	
Faktor für gerissenen Beton	$k_1 = k_{cr,N}$	7,7 ³⁾			
Faktor für ungerissenen Beton	$k_1 = k_{ucr,N}$	11,0 ³⁾			
Achsabstand	$s_{cr,N}$	180		210	
Randabstand	$c_{cr,N}$	90		105	
Achsabstand (Spalten)	$s_{cr,sp}$	300		320	
Randabstand (Spalten)	$c_{cr,sp}$	150		160	
¹⁾ Sofern keine anderen nationalen Regelungen vorliegen ²⁾ Herausziehen nicht maßgebend ³⁾ Bezogen auf Betondruckfestigkeit als Zylinderdruckfestigkeit					
fischer Hochleistungsanker FH II, FH II-I					Anhang C 2
Leistungen Leistungsmerkmale für die Zugtragfähigkeit für FH II-I und FH II-I A4					

Tabelle C3.1: Leistungsmerkmale der **Quertragfähigkeit** für **FH II** und **FH II A4** unter statischer und quasi-statischer Belastung

Dübeltyp FH II-S, -SK, -B, -H und FH II-S A4, -SK A4, -B A4, -H A4		FH II 10	FH II 12	FH II 15	FH II 18	FH II 24	FH II 28 ³⁾	FH II 32 ³⁾
Stahlversagen ohne Hebelarm								
FH II-S,	$V_{Rk,s}^0$ [kN]	18,0	33,0	59,0	76,0	146,0	176,4	217,0
FH II-B,-H		16,0	27,2	42,8	61,9	119,0	148,8	169,0
FH II-SK	$t_{fix}^{2)}$ [mm]	≥ 10		≥ 15		-		
	$V_{Rk,s}^0$ [kN]	18,0	33,0	59,0	76,0			
	$t_{fix}^{2)}$ [mm]	< 10		< 15				
	$V_{Rk,s}^0$ [kN]	8,0	14,0	23,0	34,0			
Widerstandsbeiwert	$\gamma_{Ms}^{1)}$ [-]	1,25						
Faktor für Duktilität	k_7 [-]	1,0						
FH II-S A4	$V_{Rk,s}^0$ [kN]	18,0	33,0	59,0	76,0	146,0	-	
FH II-B A4,-H A4		16,0	27,2	42,8	61,9	119,0	-	
FH II-SK A4	$t_{fix}^{2)}$ [mm]	≥ 10		≥ 15		-		
	$V_{Rk,s}^0$ [kN]	18,0	33,0	59,0	76,0			
	$t_{fix}^{2)}$ [mm]	< 10		< 15				
	$V_{Rk,s}^0$ [kN]	8,0	14,0	23,0	34,0			
Widerstandsbeiwert	$\gamma_{Ms}^{1)}$ [-]	1,33						
Faktor für Duktilität	k_7 [-]	1,0						
Stahlversagen mit Hebelarm und Pryoutversagen								
Charakteristisches Biegemoment FH II	$M_{Rk,s}^0$ [Nm]	12	30	60	105	266	518	896
Widerstandsbeiwert	$\gamma_{Ms}^{1)}$ [-]	1,25						
Charakteristisches Biegemoment FH II A4	$M_{Rk,s}^0$ [Nm]	12	30	60	105	266	-	
Widerstandsbeiwert	$\gamma_{Ms}^{1)}$ [-]	1,33						
Faktor für Pryoutversagen	k_8 [-]	1,0				2,0		
Betonkantenbruch								
Effektive Verankerungstiefe für die Berechnung	$l_f =$ [mm]	h_{ef}						
Dübeldurchmesser	d_{nom}	10	12	15	18	24	28	32
¹⁾ Sofern keine anderen nationalen Regelungen vorliegen ²⁾ Die Dicke des Anbauteils hat Einfluß auf die charakteristische Quertragfähigkeit ³⁾ Nur gültig für verzinkte Ausführung								
fischer Hochleistungsanker FH II, FH II-I						Anhang C 3		
Leistungen Leistungsmerkmale für Quertragfähigkeit für FH II und FH II A4								

Tabelle C4.1: Leistungsmerkmale für **Quertragfähigkeit** für **FH II-I** und **FH II-I A4** unter statischer und quasi-statischer Belastung

Dübeltyp FH II-I und FH II-I A4		FH II 12/M6 I	FH II 12/M8 I	FH II 15/M10 I	FH II 15/M12 I
Stahlversagen ohne Hebelarm					
Dübel in Kombination mit Schraube / Gewindestange galvanisch verzinkter Stahl nach DIN EN ISO 898:2013					
Festigkeitsklasse 5.8		5	9	15	21
Festigkeitsklasse 6.8	$V_{Rk,s}^0$ [kN]	6	11	18	24
Festigkeitsklasse 8.8		8	14	23	24
Widerstandsbeiwert	$\gamma_{Ms}^{1)}$ [-]	1,25			
Faktor für Duktilität	k_7	1,0			
Dübel in Kombination mit Schraube / Gewindestange nichtrostender Stahl nach DIN EN ISO 3506:2010					
Festigkeitsklasse A50	$V_{Rk,s}^0$ [kN]	5	9	15	21
Widerstandsbeiwert	$\gamma_{Ms}^{1)}$ [-]	2,38			
Festigkeitsklasse A70	$V_{Rk,s}^0$ [kN]	7	13	20	30
Widerstandsbeiwert	$\gamma_{Ms}^{1)}$ [-]	1,56			
Festigkeitsklasse A80	$V_{Rk,s}^0$ [kN]	8	15	23	32
Widerstandsbeiwert	$\gamma_{Ms}^{1)}$ [-]	1,33			
Faktor für Duktilität	k_7	1,0			
Stahlversagen mit Hebelarm und Beton Ausbruch auf der lastabgewandten Seite					
Anker in Kombination mit Schraube / Gewindestange galvanisch verzinkter Stahl nach DIN EN ISO 898:2013					
Festigkeitsklasse 5.8		8	19	37	65
Festigkeitsklasse 6.8	$M_{Rk,s}^0$ [Nm]	9	23	44	78
Festigkeitsklasse 8.8		12	30	60	105
Widerstandsbeiwert	$\gamma_{Ms}^{1)}$ [-]	1,25			
Faktor für Duktilität	k_7	1,0			
Dübel in Kombination mit Schraube / Gewindestange nichtrostender Stahl nach DIN EN ISO 3506:2010					
Festigkeitsklasse A50	$M_{Rk,s}^0$ [Nm]	8	19	37	65
Widerstandsbeiwert	$\gamma_{Ms}^{1)}$ [-]	2,38			
Festigkeitsklasse A70	$M_{Rk,s}^0$ [Nm]	11	26	52	92
Widerstandsbeiwert	$\gamma_{Ms}^{1)}$ [-]	1,56			
Festigkeitsklasse A80	$M_{Rk,s}^0$ [Nm]	12	30	60	105
Widerstandsbeiwert	$\gamma_{Ms}^{1)}$ [-]	1,33			
Faktor für Duktilität	k_7 [-]	1,0			
Faktor für Pryoutversagen	k_8	2,0			
Betonkantenbruch					
Effektive Verankerungstiefe für die Berechnung	$l_f =$ [mm]	h_{ef}			
Dübeldurchmesser	d_{nom}	12		15	
¹⁾ Sofern keine anderen nationalen Regelungen vorliegen					
fischer Hochleistungsanker FH II, FH II-I					Anhang C 4
Leistungen Leistungsmerkmale für Quertragfähigkeit für FH II-I und FH II-I A4					

Tabelle C5.1: Leistungsmerkmale der Zugtragfähigkeit unter Brandbeanspruchung

Dübeltyp	R30			R60		
	$N_{Rk,s,fi,30}$ [kN]	$N_{Rk,p,fi,30}$ [kN]	$N^0_{Rk,c,fi,30}$ [kN]	$N_{Rk,s,fi,60}$ [kN]	$N_{Rk,p,fi,60}$ [kN]	$N^0_{Rk,c,fi,60}$ [kN]
FH II 10, FH II 10 A4	0,2	1,8	1,8	0,2	1,8	1,8
FH II 12, FH II 12 A4	2,0	3,0	5,0	1,3	3,0	5,0
FH II 15, FH II 15 A4	3,2	4,0	7,4	2,3	4,0	7,4
FH II 18, FH II 18 A4	4,8	6,3	10,3	3,9	6,3	10,3
FH II 24, FH II 24 A4	8,9	9,0	18,0	7,3	9,0	18,0
FH II 28	13,9	12,6	31,4	11,3	12,6	31,4
FH II 32	20,0	16,5	49,6	16,3	16,5	49,6
FH II 12/M6-I, 5.8, A50 ¹⁾	0,1	2,3	5,0	0,1	2,3	5,0
FH II 12/M6-I A4 8.8, A70, A80 ^{1) 2)}	0,2					
FH II 12/M8-I, 5.8, A50 ¹⁾	1,3					
FH II 12/M8-I A4 8.8, A70, A80 ^{1) 2)}	2,0					
FH II 15/M10-I, 5.8, A50 ¹⁾	2,0	3,0	7,4	1,4	3,0	7,4
FH II 15/M10-I A4 8.8, A70, A80 ^{1) 2)}	3,2					
FH II 15/M12-I, 5.8/A50 ¹⁾	3,0					
FH II 15/M12-I A4 8.8, A70, A80 ^{1) 2)}	4,8					
FH II 15/M12-I A4 8.8, A70, A80 ^{1) 2)}	4,8			3,9		
Dübeltyp	R90			R120		
	$N_{Rk,s,fi,90}$ [kN]	$N_{Rk,p,fi,90}$ [kN]	$N^0_{Rk,c,fi,90}$ [kN]	$N_{Rk,s,fi,120}$ [kN]	$N_{Rk,p,fi,120}$ [kN]	$N^0_{Rk,c,fi,120}$ [kN]
FH II 10, FH II 10 A4	0,1	1,8	1,8	0,1	1,5	1,5
FH II 12, FH II 12 A4	0,6	3,0	5,0	0,2	2,4	4,0
FH II 15, FH II 15 A4	1,4	4,0	7,4	1,0	3,2	5,9
FH II 18, FH II 18 A4	3,0	6,3	10,3	2,6	5,0	8,2
FH II 24, FH II 24 A4	5,6	9,0	18,0	4,8	7,2	14,4
FH II 28	8,8	12,6	31,4	7,5	10,1	25,2
FH II 32	12,6	16,5	49,6	10,8	13,2	39,7
FH II 12/M6-I, 5.8, A50 ¹⁾	0,1	2,3	5,0	0,1	1,8	4,0
FH II 12/M6-I A4 8.8, A70, A80 ^{1) 2)}	0,1					
FH II 12/M8-I, 5.8, A50 ¹⁾	0,4					
FH II 12/M8-I A4 8.8, A70, A80 ^{1) 2)}	0,6					
FH II 15/M10-I, 5.8, A50 ¹⁾	0,9	3,0	7,4	0,6	2,4	5,9
FH II 15/M10-I A4 8.8, A70, A80 ^{1) 2)}	1,4					
FH II 15/M12-I, 5.8/A50 ¹⁾	1,9					
FH II 15/M12-I A4 8.8, A70, A80 ^{1) 2)}	3,0					

¹⁾ Zwischenwerte dürfen interpoliert werden

²⁾ In Kombination mit Schraube / Gewindestange der Festigkeitsklasse 8.8, A70, A80

Sofern andere nationale Regelungen fehlen, wird der Widerstandsbeiwert der Tragfähigkeit unter Brandbeanspruchung $\gamma_{M,fi} = 1,0$ empfohlen

fischer Hochleistungsanker FH II, FH II-I

Leistungen

Leistungsmerkmale für Zugtragfähigkeit unter Brandbeanspruchung in gerissenem und ungerissenem Beton

Anhang C 5

Tabelle C6.1: Leistungsmerkmale der **Quertragfähigkeit** unter **Brandbeanspruchung**

Dübeltyp	R30		R60	
	$V_{Rk,s,fi,30}$ [kN]	$M^0_{Rk,s,fi,30}$ [Nm]	$V_{Rk,s,fi,60}$ [kN]	$M^0_{Rk,s,fi,60}$ [Nm]
FH II 10, FH II 10 A4	0,3	0	0,3	0
FH II 12, FH II 12 A4	2,0	2	1,3	1
FH II 15, FH II 15 A4	3,2	4	2,3	3
FH II 18, FH II 18 A4	4,8	7	3,9	6
FH II 24, FH II 24 A4	8,9	19	7,3	15
FH II 28	13,9	37	11,3	30
FH II 32	20,0	64	16,3	52
FH II 12/M6 I, 5.8, A50 ¹⁾	0,2	0	0,2	0
FH II 12/M6 I A4 8.8, A70, A80 ^{1) 2)}	0,3	0	0,3	0
FH II 12/M8 I, 5.8, A50 ¹⁾	1,3	1	0,8	1
FH II 12/M8-I A4 8.8, A70, A80 ^{1) 2)}	2,0	2	1,3	1
FH II 15/M10 I, 5.8, A50 ¹⁾	2,0	3	1,4	2
FH II 15/M10-I A4 8.8, A70, A80 ^{1) 2)}	3,2	4	2,3	3
FH II 15/M12-I, 5.8/A50 ¹⁾	3,0	4	2,4	4
FH II 15/M12-I A4 8.8, A70, A80 ^{1) 2)}	4,8	7	3,9	6
Dübeltyp	R90		R120	
	$V_{Rk,s,fi,90}$ [kN]	$M^0_{Rk,s,fi,90}$ [Nm]	$V_{Rk,s,fi,120}$ [kN]	$M^0_{Rk,s,fi,120}$ [Nm]
FH II 10, FH II 10 A4	0,2	0	0,1	0
FH II 12, FH II 12 A4	0,6	1	0,2	0
FH II 15, FH II 15 A4	1,4	2	1,0	1
FH II 18, FH II 18 A4	3,0	5	2,6	4
FH II 24, FH II 24 A4	5,6	12	4,8	10
FH II 28	8,8	23	7,5	20
FH II 32	12,6	40	10,8	34
FH II 12/M6-I, 5.8, A50 ¹⁾	0,1	0	0,1	0
FH II 12/M6-I A4 8.8, A70, A80 ^{1) 2)}	0,2	0	0,1	0
FH II 12/M8-I, 5.8, A50 ¹⁾	0,4	1	0,1	0
FH II 12/M8-I A4 8.8, A70, A80 ^{1) 2)}	0,6	1	0,2	0
FH II 15/M10 I, 5.8, A50 ¹⁾	0,9	2	0,6	1
FH II 15/M10-I A4 8.8, A70, A80 ^{1) 2)}	1,4	3	1,0	1
FH II 15/M12 I, 5.8/A50 ¹⁾	1,9	4	1,6	3
FH II 15/M12-I A4 8.8, A70, A80 ^{1) 2)}	3,0	6	2,6	4

¹⁾ Zwischenwerte dürfen interpoliert werden

²⁾ In Kombination mit Schraube / Gewindestange der Festigkeitsklasse 8.8, A70, A80

Sofern andere nationale Regelungen fehlen, wird der Widerstandsbeiwert der Tragfähigkeit unter Brandbeanspruchung
 $\gamma_{M,fi} = 1,0$ empfohlen

fischer Hochleistungsanker FH II, FH II-I

Leistungen

Leistungsmerkmale der Quertragfähigkeit unter Brandbeanspruchung

Anhang C 6

Tabelle C7.1: Leistungsmerkmale der **Zug- und Quertragfähigkeit** der **seismischen Leistungskategorie C1** für FH II-S,-SK,-B,-H und FH II-S A4,-SK A4,-B A4,-H A4

Dübeltyp FH II-S,-SK,-B,-H und FH II-S A4,-SK A4,-B A4,-H A4				FH II 12	FH II 15	FH II 18	FH II 24	FH II 28 ³⁾	FH II 32 ³⁾	
Stahlversagen										
Charakteristische Zugtragfähigkeit C1	FH II-S,-SK,-B,-H	$N_{Rk,s,C1}$ [kN]		29,3	46,4	67,4	125,3	195,8	282,0	
		$\gamma_{Ms,C1}^{1)}$ [-]		1,5						
	FH II-S A4,-SK A4, -B A4,-H A4	$N_{Rk,s,C1}$ [kN]		29,3	46,4	67,4	125,3	-		
		$\gamma_{Ms,C1}^{1)}$ [-]		1,6						
Herausziehen										
Charakteristische Zugtragfähigkeit in gerissenem Beton C 1	$N_{Rk,P,C1}$ [kN]		12,0	16,0	25,0	36,0	50,3	66,1		
	$\gamma_{Mp,C1}^{1)}$ [-]		1,5							
Stahlversagen ohne Hebelarm										
Charakteristische Quertragfähigkeit C1										
FH II-S	$V_{Rk,s,C1}$ [kN]		25,0	41,0	60,0	123,0	141,0	200,0		
FH II-B,-H			17,0	30,0	46,0	103,0	117,0	169,0		
FH II-SK	$t_{fix}^{2)}$ [mm]		≥ 10	≥ 15						
	$V_{Rk,s,C1}$ [kN]		25,0	41,0	60,0					
	$t_{fix}^{2)}$ [mm]		< 10	< 15						
	$V_{Rk,s,C1}$ [kN]		11,0	16,0	27,0					
Widerstandsbeiwert	$\gamma_{Ms,C1}^{1)}$ [-]		1,25							
FH II-S A4	$V_{Rk,s,C1}$ [kN]		25,0	41,0	60,0	123,0	-			
FH II-B A4,-H A4			17,0	30,0	46,0	103,0	-			
FH II-SK A4	$t_{fix}^{2)}$ [mm]		≥ 10	≥ 15						
	$V_{Rk,s,C1}$ [kN]		25,0	41,0	60,0					
	$t_{fix}^{2)}$ [mm]		< 10	< 15						
	$V_{Rk,s,C1}$ [kN]		11,0	16,0	27,0					
Widerstandsbeiwert	$\gamma_{Ms,C1}^{1)}$ [-]		1,33							
Faktor für Ringspalt	α_{gap} [-]		0,50							
fischer Hochleistungsanker FH II, FH II-I									Anhang C 7	
Leistungen Leistungsmerkmale für Zug- und Querwiderstände der seismischen Leistungskategorie C1										

¹⁾ Sofern keine anderen nationalen Regelungen vorliegen
²⁾ Die Dicke des Anbauteils hat Einfluß auf die charakteristische Quertragfähigkeit
³⁾ Nur gültig für verzinkte Ausführung

Tabelle C8.1: Leistungsmerkmale der **Zug- und Quertragfähigkeit** der **seismischen Leistungskategorie C2** für FH II-S,-SK,-B,-H und FH II-S A4,-SK A4,-B A4,-H A4

Dübeltyp FH II-S,-SK,-B,-H und FH II-S A4,-SK A4,-B A4,-H A4				FH II 12	FH II 15	FH II 18	FH II 24	FH II 28 ³⁾	FH II 32 ³⁾
Stahlversagen									
Charakteristische Zugtragfähigkeit C2	FH II-S,-SK,-B,-H	$N_{Rk,s,C2}$ [kN]		29,3	46,4	67,4	125,3	195,8	
		$\gamma_{Ms,C2}^{1)}$ [-]		1,5					
	FH II-S A4,-SK A4, -B A4,-H A4	$N_{Rk,s,C2}$ [kN]		29,3	46,4	67,4	125,3	-	
		$\gamma_{Ms,C2}^{1)}$ [-]		1,6					
Herausziehen									
Charakteristische Zugtragfähigkeit im gerissenem Beton C2	$N_{Rk,P,C2}$ [kN]		6,2	11,3	21,8	43,0	65,9		
	$\gamma_{Mp,C2}^{1)}$ [-]		1,5						
Stahlversagen ohne Hebelarm									
Charakteristische Quertragfähigkeit C2									
FH II-S	$V_{Rk,s,C2}$ [kN]		14,7	28,9	41,0	100,7			
FH II-B,-H			9,8	20,9	34,1	61,9	67,2		
FH II-SK	$t_{fix}^{2)}$ [mm]		≥ 10	≥ 15		-			
	$V_{Rk,s,C2}$ [kN]		14,7	23,3	33,8				
	$t_{fix}^{2)}$ [mm]		< 10	< 15					
	$V_{Rk,s,C2}$ [kN]		6,3	9,1	15,1				
Widerstandsbeiwert	$\gamma_{Ms,C2}^{1)}$ [-]		1,25						
FH II-S A4	$V_{Rk,s,C2}$ [kN]		14,7	28,9	41,0	61,9	-		
FH II-B A4,-H A4			9,8	20,9	34,1	61,9	-		
FH II-SK A4	$t_{fix}^{2)}$ [mm]		≥ 10	≥ 15		-			
	$V_{Rk,s,C2}$ [kN]		14,7	23,3	33,8				
	$t_{fix}^{2)}$ [mm]		< 10	< 15					
	$V_{Rk,s,C2}$ [kN]		6,3	9,1	15,1				
Widerstandsbeiwert	$\gamma_{Ms,C2}^{1)}$ [-]		1,33						
Faktor für Ringspalt	α_{gap} [-]		0,50						

¹⁾ Sofern keine anderen nationalen Regelungen vorliegen

²⁾ Die Dicke des Anbauteils hat Einfluß auf die charakteristische Quertragfähigkeit

³⁾ Nur gültig für verzinkte Ausführung

fischer Hochleistungsanker FH II, FH II-I

Leistungen

Leistungsmerkmale für Zug- und Querwiderstände der
seismischen Leistungskategorie C2

Anhang C 8

Tabelle C9.1: Verschiebungen unter statischer und quasi-statischer **Zuglast** für FH II und FH II A4

Dübeltyp FH II-S,-SK,-B,-H und FH II-S A4,-SK A4,-B A4,-H A4		FH II 10	FH II 12	FH II 15	FH II 18	FH II 24	FH II 28	FH II 32
Zuglast gerissener Beton	N [kN]	3,6	5,7	7,6	11,9	17,1	24,0	31,5
Zugehörige Verschiebungen	$\frac{\delta_{N0}}{\delta_{N\infty}}$ [mm]	1,0	1,0	1,0	1,0	1,0	0,7	0,7
		1,7	1,6	1,6	1,6	1,8	1,3	1,1
Zuglast ungerissener Beton	N [kN]	6,0	11,2	14,1	17,2	24,0	33,6	44,2
Zugehörige Verschiebungen	$\frac{\delta_{N0}}{\delta_{N\infty}}$ [mm]	0,6	1,0	1,0	1,0	1,0	0,3	0,3
		1,7	1,6	1,6	1,6	1,8	1,3	1,1

Tabelle C9.2: Verschiebungen unter statischer und quasi-statischer **Zuglast** für FH II-I und FH II-I A4

Dübeltyp FH II-I und FH II-I A4		FH II 12/M6 I FH II 12/M8 I	FH II 15/M10 I FH II 15/M12 I
Zuglast gerissener Beton	N [kN]	4,3	5,7
Zuglast ungerissener Beton		9,5	14,1
Zugehörige Verschiebungen	$\frac{\delta_{N0}}{\delta_{N\infty}}$ [mm]	1,7	1,9
		2,2	2,9

Tabelle C9.3: Verschiebungen unter statischer und quasi-statischer **Querlast** für FH II-S und -SK

Dübeltyp FH II-S und FH II-SK		FH II 10	FH II 12	FH II 15	FH II 18	FH II 24	FH II 28	FH II 32
Querlast in gerissenem und ungerissenem Beton	V [kN]	10,3	18,9	33,7	43,4	83,4	99,4	124,0
Zugehörige Verschiebungen	$\frac{\delta_{V0}}{\delta_{V\infty}}$ [mm]	2,4	2,7	4,4	5,0	7,0	6,0	8,0
		3,6	4,1	6,6	7,5	10,5	9,0	12,0

Tabelle C9.4: Verschiebungen unter statischer und quasi-statischer **Querlast** für FH II-B und -H

Dübeltyp FH II-B und FH II-H		FH II 10	FH II 12	FH II 15	FH II 18	FH II 24	FH II 28	FH II 32
Querlast in gerissenem und ungerissenem Beton	V [kN]	8,9	15,4	23,4	35,4	68,0	83,4	96,6
Zugehörige Verschiebungen	$\frac{\delta_{V0}}{\delta_{V\infty}}$ [mm]	2,2	2,3	3,0	5,0	7,0	5,0	5,0
		3,3	3,5	4,5	7,5	10,5	7,5	7,5

fischer Hochleistungsanker FH II, FH II-I

Leistungen
Verschiebungen unter Zug- und Querlast

Anhang C 9

Tabelle C10.1: Verschiebungen unter statischer und quasi-statischer **Querlast** für FH II-S A4, FH II-SK A4, FH II-B A4 und FH II-H A4

Dübeltyp FH II-S A4, -SK A4, -B A4, -H A4			FH II 10	FH II 12	FH II 15	FH II 18	FH II 24
Querlast in gerissenem und ungerissenem Beton	V	[kN]	10,3	16,0	24,6	37,7	68,0
Zugehörige Verschiebungen	$\frac{\delta_{V0}}{\delta_{V\infty}}$	[mm]	3,5	3,5	3,7	5,7	9,0
			5,3	5,3	5,6	8,6	13,5

Tabelle C10.2: Verschiebungen unter statischer und quasi statischer **Querlast** für FH II-I und FH II-I A4

Dübeltyp: FH II-I und FH II-I A4			FH II 12/M6 I	FH II 12/M8 I	FH II 15/M10 I	FH II 15/M12 I
Querlast in gerissenem und ungerissenem Beton	V	[kN]	4,6	8,3	13,3	13,7
Zugehörige Verschiebungen	$\frac{\delta_{V0}}{\delta_{V\infty}}$	[mm]	2,6	2,6	2,2	2,2
			3,9	3,9	3,3	3,3

Tabelle C10.3: Verschiebungen unter **Zuglast** für **seismische Leistungskategorie C2** für FH II und FH II A4

Dübeltyp FH II-S,-SK,-B,-H und FH II-S A4,-SK A4,-B A4,-H A4			FH II 12	FH II 15	FH II 18	FH II 24	FH II 28	FH II 32
Verschiebung DLS	$\delta_{N,C2 (DLS)}$	[mm]	1,55	2,63	2,04	4,26	3,06	
Verschiebung ULS	$\delta_{N,C2 (ULS)}$		8,71	11,07	7,30	11,70	11,44	

Tabelle C10.4: Verschiebungen unter **Querlast** für **seismische Leistungskategorie C2** für FH II und FH II A4

Dübeltyp FH II-S,-SK und FH II-S A4,-SK A4			FH II 12	FH II 15	FH II 18	FH II 24	FH II 28	FH II 32
Verschiebung DLS	$\delta_{V,C2 (DLS)}$	[mm]	3,53	4,18	4,67	5,59	4,79	
Verschiebung ULS	$\delta_{V,C2 (ULS)}$		6,62	7,38	9,03	14,09	9,95	

Dübeltyp FH II-B,-H und FH II-B A4,-H A4			FH II 12	FH II 15	FH II 18	FH II 24	FH II 28	FH II 32
Verschiebung DLS	$\delta_{V,C2 (DLS)}$	[mm]	3,42	4,26	4,29	4,79		
Verschiebung ULS	$\delta_{V,C2 (ULS)}$		5,26	6,66	7,95	7,69	9,95	

fischer Hochleistungsanker FH II, FH II-I

Leistungen
Verschiebungen unter Zug- und Querlast

Anhang C 10